

Varenummer: 203350M1080B1SK
 Beskrivelse: E+G Justerfod
 GN 33-50-M10-80-B1-SK, Rustfast
 Note: SK Med møtrik, udvendig sekskant i bunden

Mål

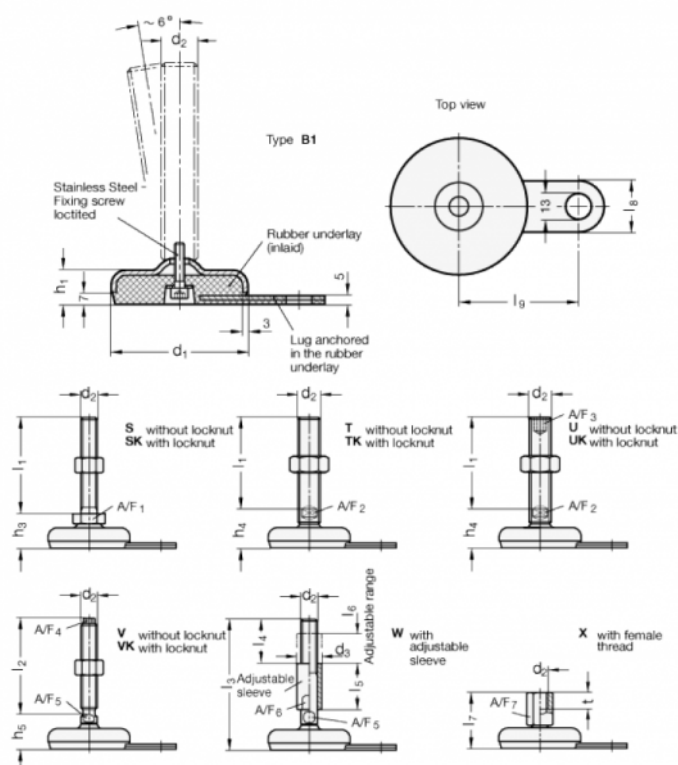

A/F1	= 17
d1	= 50
d2	= M10
h1	= 18
h3	= 26
l1	= 80
l8	= 25
l9	= 45